

A3DCX・D・KD

■角型（三方向吹出し）

換気ダクトを外壁仕上がり面より3~5mm突出し、壁面との接触部をシーリング仕上げする施工仕様となっている場所にご使用ください。

- SUS製
- 網付き品番/A3DCX-N
A3DCX-DN
A3DCX-KDN

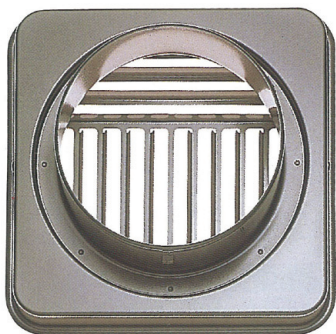

- 防火ダンパー付
- 低圧損型
- 軒天汚れ防止対策品
- フェイス脱着型
- 偏芯加工不可

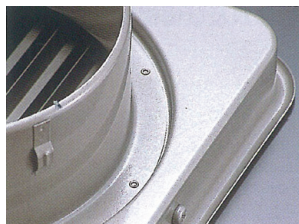

品番	価格		
	定価	塗装付★	アミ付
A3DCX-100 受	9,800	11,800	11,000
A3DCX-125 受	11,100	13,400	12,500
A3DCX-150 受	12,800	15,200	14,600
A3DCX-125W 受 2	11,500	13,800	12,900

品番	価格		
	定価	塗装付★	アミ付
A3DCX-100D 受	15,900	17,900	17,000
A3DCX-125D 受	18,000	20,300	19,400
A3DCX-150D 受	20,900	23,300	22,700

品番	価格		
	定価	塗装付★	アミ付
A3DCX-100KD 受	12,500	14,500	13,600
A3DCX-125KD 受	14,400	16,600	15,800
A3DCX-150KD 受	16,500	18,900	18,300

受：受注生産 2：2管路管用 ★色によっては別途調色代がかかります。

A3OLG

●強制換気に最適です

■三方向吹出し

ダクトからの水滴等が、直接外壁をつたって汚しにくい形状になっています。

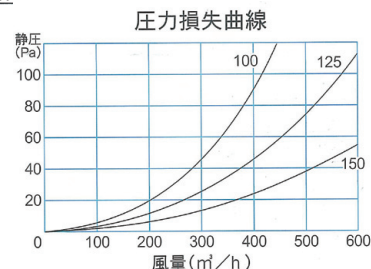
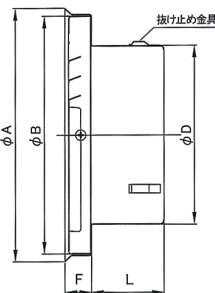
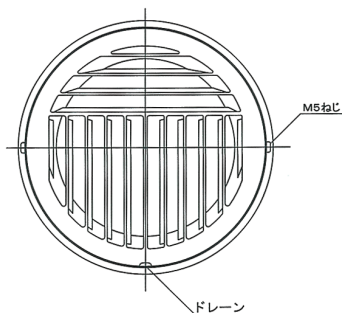

- 低圧損型
- 軒天汚れ防止対策品
- フェイス脱着型

- SUS製
- 網付き品番/A3OLG-N
- 表面処理/電解研磨後メタリック塗装

品番	寸法					開口面積 (cm²)	価格		
	A	B	D	F	L		定価	塗装付★	アミ付
A3OLG-100	160	147	97	22	50	56	5,000	7,000	6,100
A3OLG-125	185	172	122	22	55	88	6,600	8,800	8,000
A3OLG-150	210	197	147	22	60	118	7,600	10,000	9,400
A3OLG-125W 受 2	185	172	122	22	55	-	6,800	9,100	8,300

受：受注生産 2：2管路管用 ★色によっては別途調色代がかかります。

A3OLG-D

●防火区画貫通・延焼ラインの場所にご使用下さい

■三方向吹出し

ダクトからの水滴等が、直接外壁をつたって汚しにくい形状になっています。

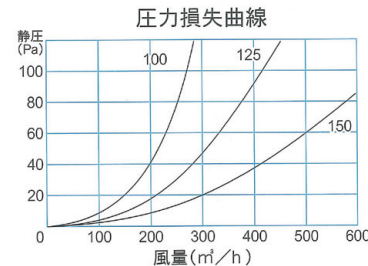
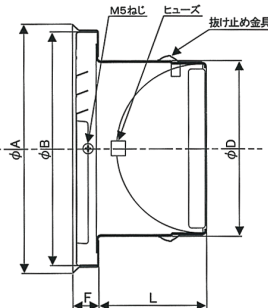
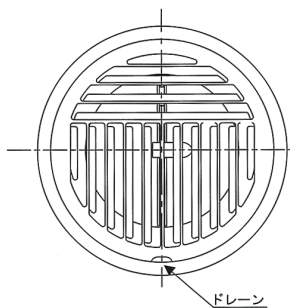

- 防火ダンパー付
- 低圧損型
- 軒天汚れ防止対策品
- フェイス脱着型

- SUS製
- 網付き品番/A3OLG-DN
- 表面処理/電解研磨後メタリック塗装

品番	寸法					開口面積 (cm²)	価格		
	A	B	D	F	L		定価	塗装付★	アミ付
A3OLG-100D	160	147	98	22	65	54	10,400	12,400	11,500
A3OLG-125D	185	172	123	22	72	75	12,200	14,500	13,600
A3OLG-150D	210	197	148	22	85	109	14,400	16,800	16,200

★色によっては別途調色代がかかります。