

DS型

◇スチール製 ◇ホワイトグレー色アクリル焼付塗装仕上げ

図面 D10

☆可動ルーバー（開閉式ルーバー）としてご使用いただく際は、下記記載SR型FDレジスターとセットでご使用下さい。  
☆別途寸法作成致します。



【横断面図】

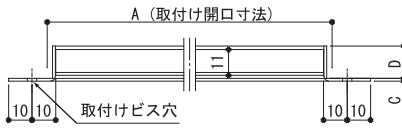

【縦断面図】

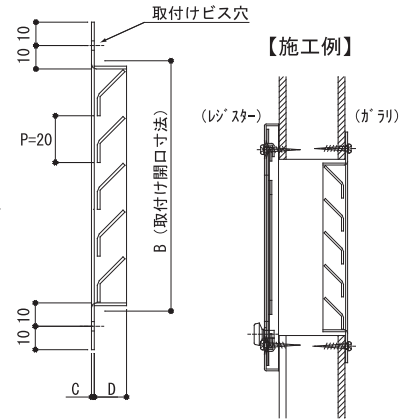

【施工例】

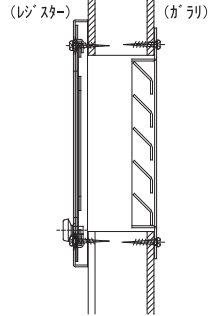

図面は3012サイズです

【外観図】

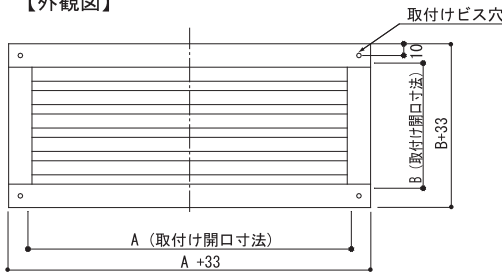

※1 アミ付は SUS-304 16メッシュ#35  
※2 塗装は日本塗料工業会の番号にてお願いします。

品番	3012	4012	4018	6018
寸法 (mm)				
A	277	387	387	587
B	107	107	167	167
C	1.2	1.2	1.2	1.2
D	15	15	15	15
換気面積 (cm <sup>2</sup> )	75.60	106.40	186.20	284.20

品番	定価	コードNo.	アミ付 ※1		塗装付き ※2 ★		塗装+アミ付	
			定価	コードNo.	定価	コードNo.	定価	コードNo.
DS-3012	4,100	430-113	6,500	430-143	6,100	430-117	8,500	430-147
DS-4012	5,200	430-413	8,400	430-443	7,800	430-417	10,900	430-447
DS-4018	7,200	430-513	10,700	430-543	10,900	430-517	14,200	430-547
DS-6018	10,300	430-613	15,000	430-643	15,500	430-617	20,600	430-647

★色によっては別途調色代がかかります。

SR型FD

◇スチール製 ◇防火ダンパー付 ◇スライド開閉式 ◇ステンアミ付 ◇ホワイトグレー色アクリル焼付塗装

図面 D17

☆上記記載DS型とセットでお使い頂けます。  
☆別途寸法作成致します。

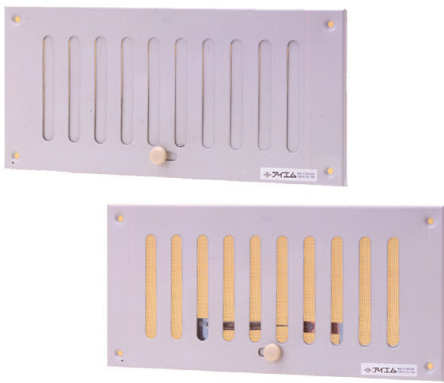

防火ダンパー付

【横断面図】

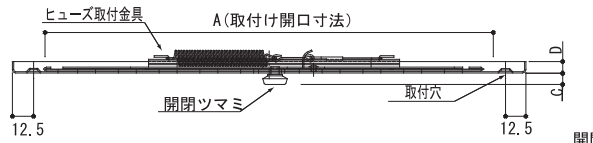

【縦断面図】

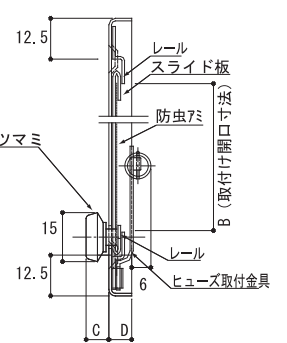

【外観図】

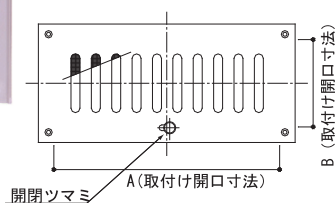

【内観図】

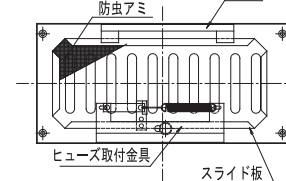

アミ：SUS-304 16メッシュ#35  
※2 塗装は日本塗料工業会の番号にてお願いします。

品番	2012	3012	4012	4018	6018
寸法 (mm)					
A	177	277	387	387	587
B	107	107	107	167	167
C	8	8	8	8	8
D	8	8	8	8	8
換気面積 (cm <sup>2</sup> )	72.07	102.96	154.44	237.53	373.26

品番	定価	コードNo.	アミ付 ※1		塗装付き ※2 ★		塗装+アミ付	
			定価	コードNo.	定価	コードNo.	定価	コードNo.
SR-2012FD	8,400	434-043			13,500	434-047		
SR-3012FD	8,800	434-143			13,900	434-147		
SR-4012FD	10,700	434-443			17,000	434-447		
SR-4018FD	12,900	434-543			20,600	434-547		
SR-6018FD	17,600	434-643			28,300	434-647		

★色によっては別途調色代がかかります。